

Infrarotkabine Rotlicht

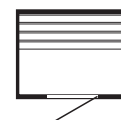

CANDLENUT



430 Single
431 Duo

Bedienungs- und Montageanleitung



Sicherheitshinweise



ACHTUNG !

Diese Informationen unbedingt lesen und aufbewahren!



Installation

Installation und eventuelle Reparaturen nur vom Elektrofachmann ausführen lassen! Schutzleiter korrekt anschließen! Zum elektrischen Anschluss der Kabine wird nur eine Schutzkontaktsteckdose benötigt - wir empfehlen den Anschluss an einen separaten, mit 16 A abgesicherten, Stromkreis mit Fehlerstromschutzschalter ($< / = 30$ mA, unbedingt erforderlich). Das Erzeugnis hat den Schutzgrad IP20: Nicht im Freien verwenden! Nicht in feuchten Räumen verwenden! Kabine keinesfalls mit zusätzlichen Geräten zur Erzeugung von Dampf / Feuchtigkeit ausstatten! Schutzräume / -zonen beachten (Sicherheitsabstände zu Badewanne und Dusche)! Vor allem auch die Norm VDE 0100, Teil 701 (Deutschland) beachten, im Ausland die jeweilige nationale Norm, z.B. A: ÖVE-EN 1 Teil 4 § 49..., CH: SN SEV 1000:2005, v.a. 7.01. Ihr Elektriker kennt die Bestimmungen. Bei Nichtbenutzung die Kabine am Hauptschalter ausschalten (roter Schalter auf dem Kabinendach).

Gebrauch

- An der elektrischen Ausstattung dürfen keine Veränderungen vorgenommen werden.
- Reparaturen am elektrischen Teil nur vom zugelassenen Elektrofachmann ausführen lassen!
- Bei Krankheiten oder sonstigen gesundheitlichen Beschwerden, vor allem aber bei Herz- oder Kreislaufstörungen oder wenn Sie Medikamente einnehmen, sollten Sie vor dem Gebrauch der Infrarotkabine unbedingt einen Arzt konsultieren.
- Kinder und gebrechliche Menschen dürfen sich nie unbeaufsichtigt in der Infrarotkabine aufhalten.
- Wir empfehlen, kleine Kinder auf einen geeigneten Zusatzsitz zu setzen, um den Kopfbereich nicht übermäßig der Strahlung auszusetzen.
- Das Abdecken der Strahler bedingt Brandgefahr durch Überhitzung.
- Auf oder vor den Strahlern dürfen sich keine brennbaren oder leicht entflammbaren Materialien / Gegenstände befinden (z.B. Handtuch ...) - Brandgefahr.
- Die Strahler im und kurz nach dem Betrieb nicht mit der Hand berühren, es besteht Verbrennungsgefahr durch heiße Teile.
- Spätestens nach 2 x 30 Minuten eine Heizpause von 30 Minuten einlegen.
- Die Kabine niemals mit fließendem Wasser reinigen.
- Vor Eingriffen, Reinigung, Wechseln von Teilen oder / und Beheben von Störungen im Betrieb muss das Gerät vollständig vom Netz getrennt werden.
- Auch nach Ausschalten der Strahler und / oder des Farblichts stehen die Steuerungskomponenten der Kabine unter Spannung, eine Trennung vom Netz ist nur durch Ziehen des Steckers aus der Steckdose zu erreichen.
- Wir empfehlen, die Kabine grundsätzlich immer nach Benutzung durch Ziehen des Steckers aus der Steckdose vom Netz zu trennen.
- Falls die Elektro-Anschlussleitung eines Tages beschädigt werden sollte - unbedingt auswechseln lassen - entweder vom Hersteller oder einem Elektrofachmann !



Technische Daten

Abmessungen:		IR 430 (Single)	IR 431 (Duo)
Länge:	[mm]	1130	1330
Breite (Tiefe):	[mm]	1030	1030
Höhe:	[mm]	1980	1980
Höhe mit Hauptschalter:	[mm]	(2030)	(2030)
Mindestraumhöhe für Montage:	[mm]	2100	2100

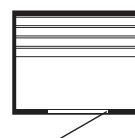
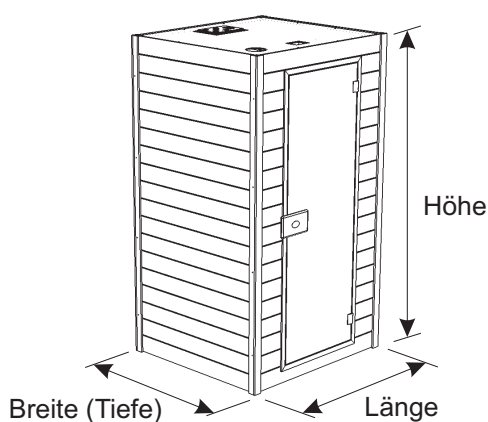

Spannung:	230 Volt 50 Hz		
IR-Strahlertyp:	Rotlichttherapie-Tiefenwärmestrahler		
Kabinentyp:	430	431	
Strahler- gesamtleistung:	[Watt]	1800	2100
Einzelleistungen:			
Rückenbereich:	[Watt]	2 x 300	3 x 300
Wadenbereich:	[Watt]	1 x 400	1 x 400
Eckenbereich:	[Watt]	2 x 400	2 x 400
Fußboden:	[Watt]	0	0
Maximale Heizzeit:	30 Minuten		
Kabinenmaterial:			
Außenwände:	Candlenut		
Innenwände:	Candlenut		
Sitz und Lehnen:	Candlenut		





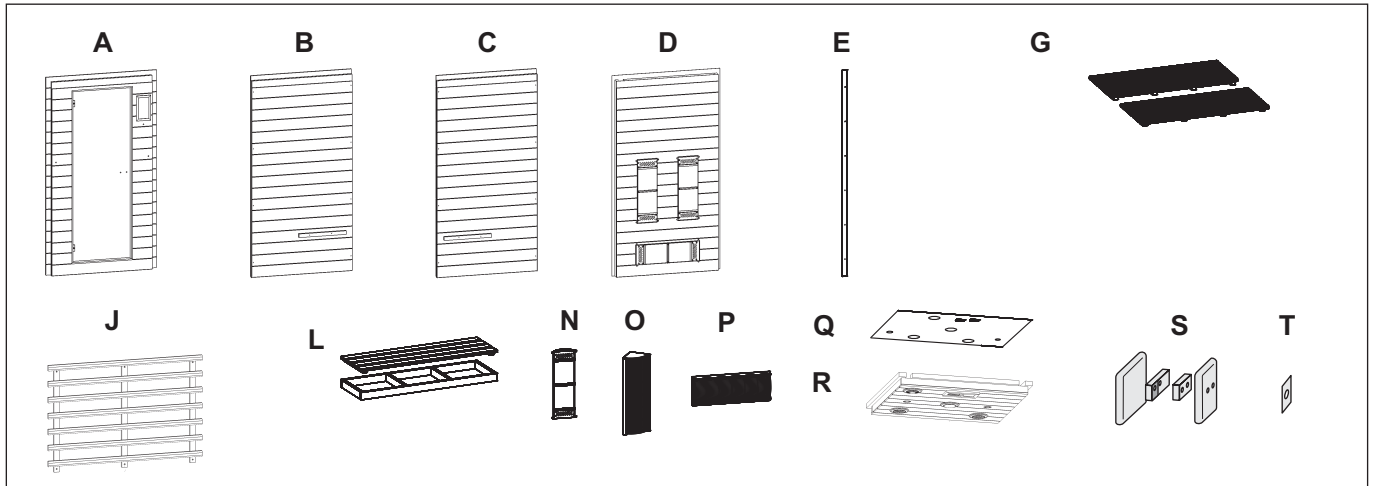







Stückliste

Einzelteilübersicht (Abweichungen möglich.)



- | | | | | | |
|---|---|--------------------------------------|---|---|---------------------|
| A | 1 | Front | J | 1 | Rückengitter |
| B | 1 | Seitenwand links | L | 1 | Sitzbank (2-teilig) |
| C | 1 | Seitenwand rechts | N | 2 | Eckstrahler |
| D | 1 | Rückwand mit vormontierten Strahlern | O | 2 | Eckgitter |
| E | 4 | Eckprofil | P | 1 | Wadengitter |
| G | 1 | Bodenrost (2-teilig) | Q | 1 | obere Abdeckplatte |
| | | | R | 1 | Dach |
| | | | S | 1 | Türgriff (5-teilig) |
| | | | T | 1 | Magnetblech |

Kleinteilübersicht (Abweichungen möglich.)

												
5x70	4x50 (5x60)	4x40	4x35	3x16	4x25	4x18	4x12			M8x45		
16x	20x	14x	18x	1x	8x	12x	16	18x	18x	2x	16x	8x

Montageanleitung

Benötigte Personen + Werkzeug, Hilfsmittel

- 2 Personen
- Kreuzschlitzschraubendreher (Satz)
- Innensechskantschlüssel (Satz)
- Holzbohrer / Spiralbohrer (Satz)
- Hammer
- Wasserwaage
- Bandmaß
- Stehleiter

Der Aufbau der Kabine sollte möglichst in unmittelbarer Nähe des endgültigen Standortes auf einer ebenen Fläche erfolgen.



Montieren Sie das Wadengitter **P** mit 2 Schrauben 4x40 vor dem Wadenstrahler der Rückwand **D**.

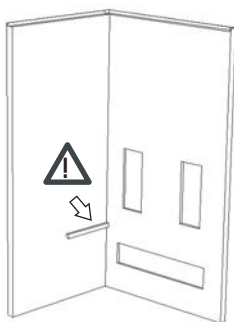

Stellen Sie die Rückwand **D** (Ausklinkung ist oben) auf und halten Sie diese mit einer 2. Person fest.

Stellen Sie die erste Seitenwand **B** (Ausklinkung oben) auf. Achten Sie auf die Richtung der Bankauflage!

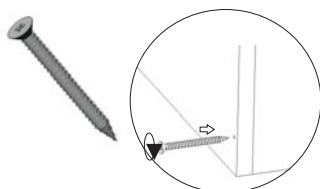

Schrauben Sie die Rückwand **D** mit 4 Holzschrauben 5x70 an die Seitenwand **B**.



Verfahren Sie genauso mit der 2. Seitenwand **C**.

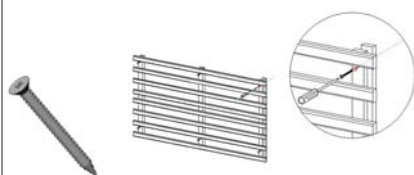

Befestigen Sie nun das Rückengitter **J** mit 6 Schrauben 4x40 (Single) bzw. 8 Schrauben 4x40 (Duo) vor den Rückenstrahlern. Die unteren Schrauben montieren Sie auf der Querleiste (unterhalb der Rückenstrahler).

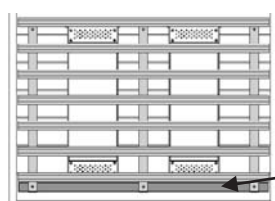

Querleiste (vormontiert an der Rückwand **D**)

Montageanleitung

Stellen Sie die Front **A** auf und verschrauben Sie diese ebenfalls mit 8 Holzschrauben 5x70 mit den Seitenteilen **B;C**.

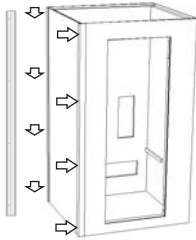

Die vorderen Eckprofile **E** werden so montiert, dass die Schrauben von den Seiten zu sehen sind.
Die hinteren Eckprofile werden so montiert, dass die Schrauben von hinten zu sehen sind.



Befestigen sie die Eckprofile **E** mit je 4 Schrauben 4x35 und Scheibe mit Gewinde mit den Seitenteilen **B;C**.

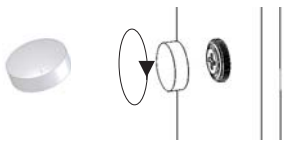

Schrauben Sie die Abdeckkappen auf die Scheiben mit Gewinde.

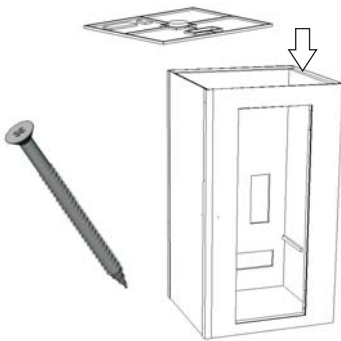

Legen Sie das Dach **R** auf die Kabine innerhalb der Ausklinkungen der Wände. Die Lüftungsöffnung steht zur Tür.
Achten Sie darauf, kein Kabel einzuklemmen.
Das Dach **R** wird mit 12 Schrauben 4x60 von oben mit den Wandelementen **A+B+C+D** verschraubt.
(Stehleiter benutzen)

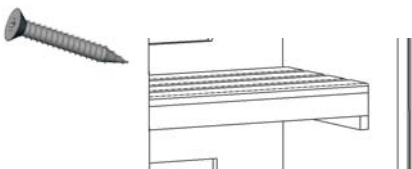

Montieren Sie nun die Sitzbank **L** mit 4 Holzschrauben 4x40.

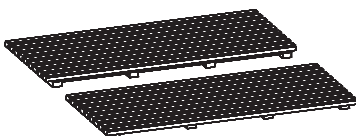

Legen Sie nun auch das zweigeteilte Bodenrost **G** ein.

Montageanleitung

Montage der Eckstrahler N und des Eckgitter O

Die Eckstrahler **N** werden in den vorderen Ecken der Kabine (zwischen der Front **A** und den Seitenwänden **B** bzw. **C**) befestigt.

Verbinden Sie zuerst die Kabel (Steckkontakte / Schutzleiter mit Verschraubung). Befestigen Sie die Kabel mit der Schelle an der Kabinenwand, so dass die Kabel keine scharfen Kanten des Strahlers berühren können. Verschrauben Sie die Strahler an den Kabinenwänden. Befestigen Sie die Eckgitter **O** mittig vor den Eckstrahlern **N**.

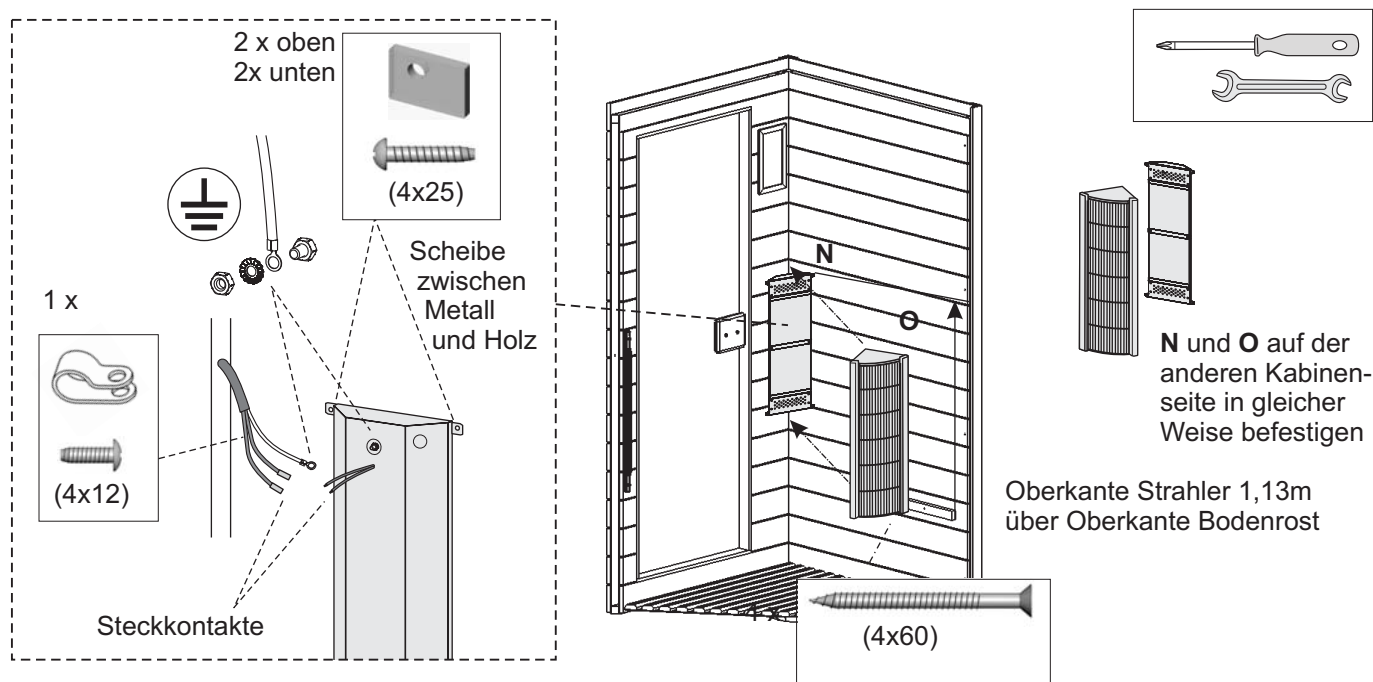

Stecken Sie die System-Stecker in die Anschlusseinheit auf der Oberseite des Daches **R**. Sichern Sie die Leitungen (Kabelschellen und Schrauben). Achten Sie darauf, die Kabel nicht zu verletzen. (Stehleiter benutzen)

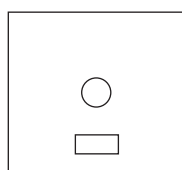

Legen Sie die obere (dünne) Abdeckplatte **Q** auf - die rechteckige Öffnung zur Tür. Mit Schrauben 4x18 fixieren.

Alle Steckverbinder am Steuerungskasten müssen **unter** der Abdeckplatte geschützt liegen! (Stehleiter benutzen!)

Endabnahme durch den Elektriker !



Montageanleitung

Montage von Türgriff S und Magnetblech T

Der Türgriff S lässt sich für links oder rechts angeschlagene Türen gleichermaßen einsetzen. entsprechend Abbildung montieren (die Silikonscheiben müssen beidseitig an der Glastür anliegen!). Tür schließen und die Lage des Magneten an der Front mit Bleistift markieren. Magnetblech T anschrauben.

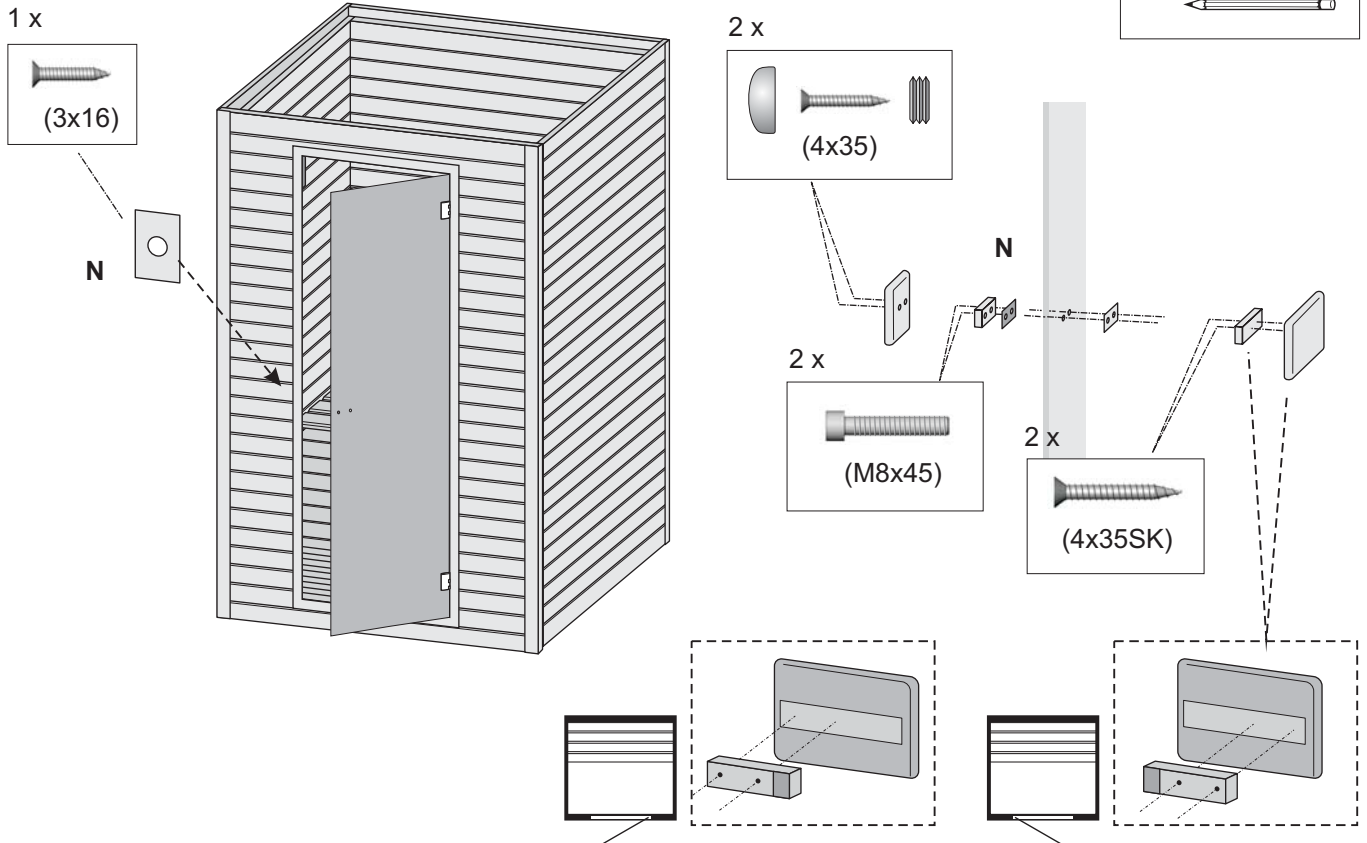
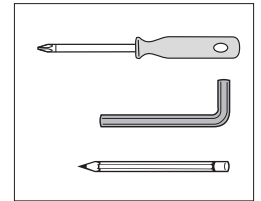

Festlegung des Türanschlages

Die Seite des Türanschlages kann bei Bedarf gewechselt werden: Schrauben Sie die seitlichen Leisten ab. Schrauben Sie dann die Tür ab, drehen sie und befestigen Sie diese auf der gegenüberliegenden Seite. Achten Sie darauf, dass die Tür **mittig** sitzt. Achten Sie auch darauf, dass die Schrauben der Scharniere gut sitzen (vorbohren!). Schrauben Sie die seitlichen Leisten wieder an.

Eventuell befindet sich nach dem entfernen der Leisten noch Spachtelmasse am Holz. Bitte entfernen Sie diese sorgfältig vor dem Anschrauben.

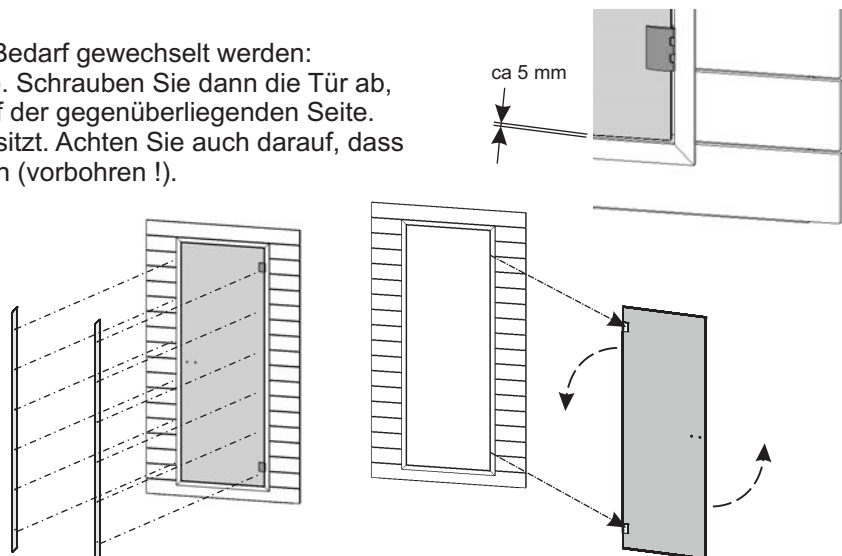

Die Montage der Infrarotkabine ist damit abgeschlossen.

Montage / Schaltpläne

Justieren der Türen

Sollte die Tür nicht richtig schließen so kann sie an den beiden Scharnieren neu justiert werden. Dazu benötigen Sie einen Innensechskantschlüssel (Größe 4 mm).

Achtung: Das Scharnier nicht komplett abschrauben (nur lockern). Es besteht Die Gefahr dass die Scheibe herausfällt!

4 mm

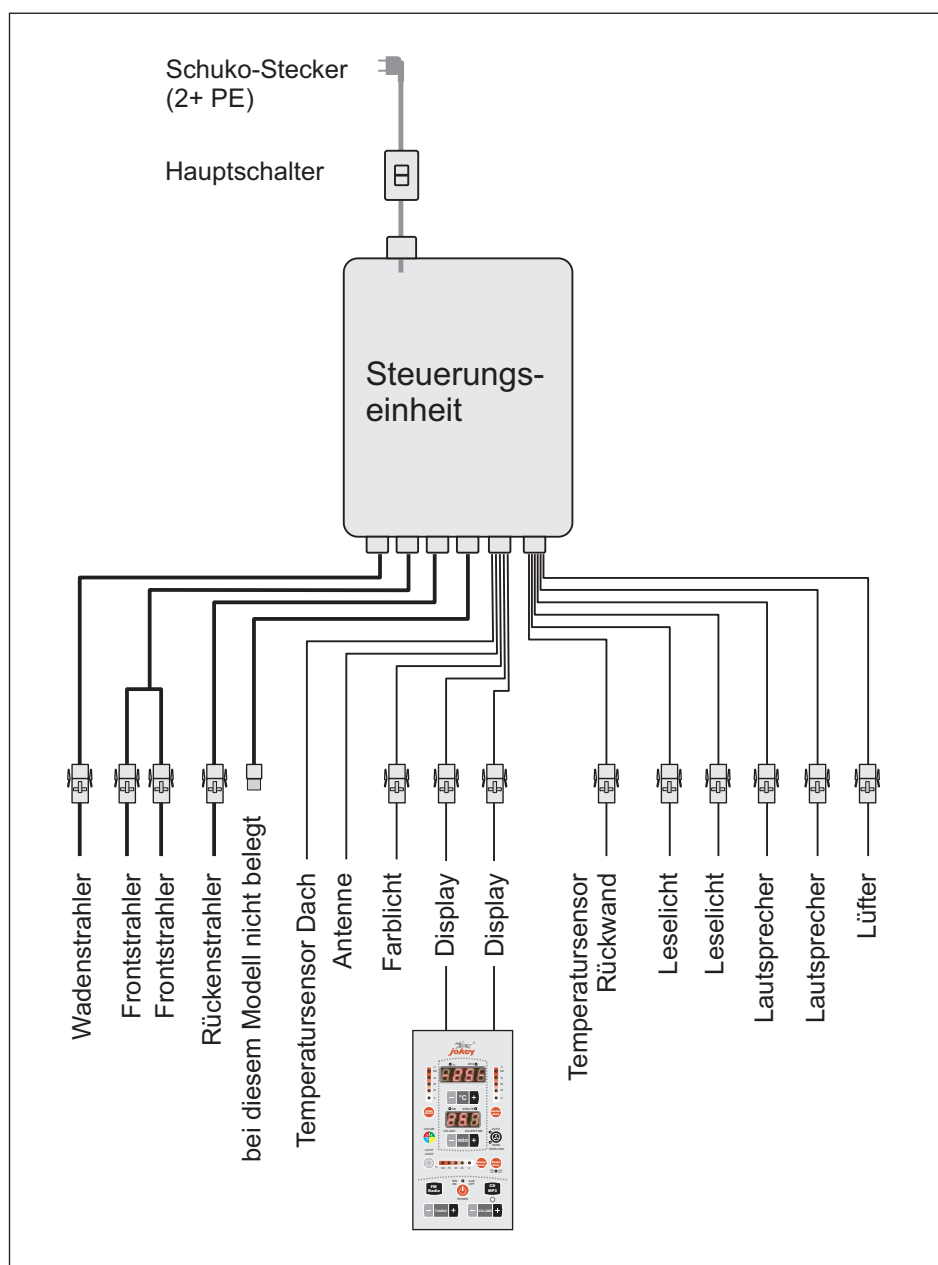

Die Endabnahme unbedingt von einem Elektrofachmann durchführen lassen!



Bedienungsanleitung

Inbetriebnahme

Schalten Sie den Hauptschalter auf dem Dach der Kabine ein. Dieser beginnt zu leuchten. Gleichzeitig fängt auf dem Display die LED über der Powertaste an zu blinken. Jetzt haben Sie die Möglichkeit, die Infrarotstrahler, das Farblicht, das Leselicht und die Musikfunktion einzuschalten.

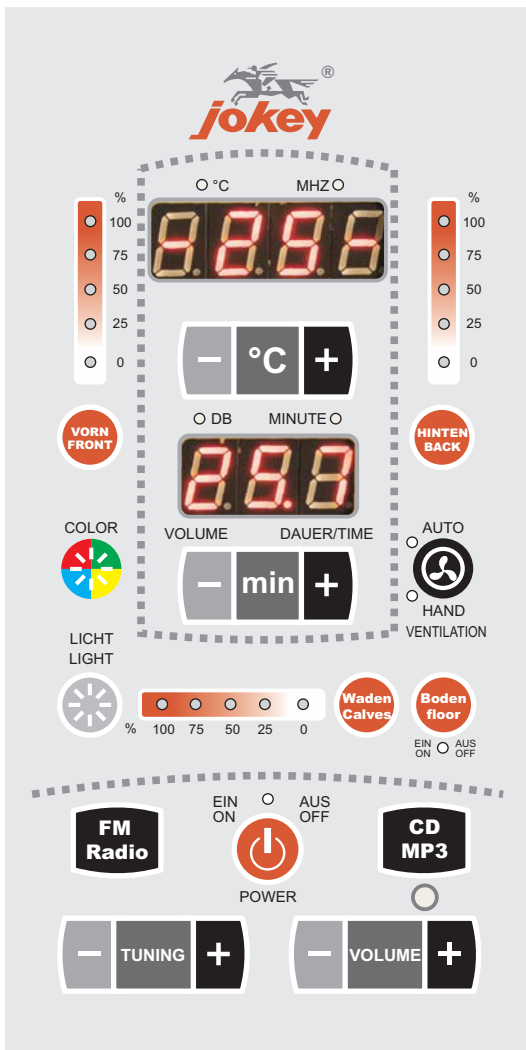

Ein- und Ausschalten der Tiefenwärmestrahler

Drücken Sie "⏻", wird die Kabine eingeschaltet und die Strahler beginnen zu arbeiten. Die Zeitsteuerung ist automatisch auf 30 Minuten gesetzt. Drücken Sie nochmals "⏻", werden die Strahler ausgeschaltet.



Zeitsteuerung

Das untere Display zeigt die eingestellte Zeit an. Automatisch sind 30 Minuten Bestrahlungszeit eingestellt. Drücken Sie "min + / -", um eine Zeit zwischen 0 und 30 Minuten einzustellen. Nach dieser Zeit schalten die Strahler automatisch ab.



Tiefenwärmestrahler

Über die Tasten "Vorn/hinten/ 0-100" können die Leistungen der Tiefenwärmestrahler von vorn (Ecken), von hinten und die der Wadenstrahler unabhängig voneinander reguliert werden. (Dem Schalter der Fußbodenheizung "☺" ist bei dieser Kabine keine Funktion hinterlegt.)

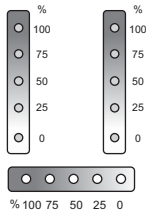

Temperatursteuerung: Das obere Display zeigt die Kabinenlufttemperatur an; durch Betätigen von "°C +/-" können Sie einstellen bei welcher erreichten Lufttemperatur die Strahler automatisch dimmen. Wird diese Temperatur um 2 °C unterschritten (und die Zeit ist noch nicht abgelaufen) schaltet die Kabine automatisch wieder hoch.



Ventilation:

Voreingestellt ist der Automatikbetrieb. Einmal "⚙️" drücken: Handbetrieb. Lüfter schaltet ein, nochmals drücken: Automatikbetrieb. Im automatischen Betrieb schaltet sich die Ventilation beim Erreichen der eingestellten Kabinenlufttemperatur ein.



Farblichtsteuerung: Drücken Sie die "🌈" Taste, wird das Farblicht eingeschaltet. Mehrmaliges Drücken wechselt die Farbe. Für automatischen Farblichtwechsel Taste "🌈" 2 bis 3 Sekunden gedrückt halten.



Leselicht: Durch betätigen der Lichttaste können Sie das Leselicht ein- und ausschalten.

Bedienung FM (UKW) Radio:

- Radio (FM-UKW)
- ein- / ausschalten: FM-Taste
- Sendereinstellung: Tuning + / -
- Externe Audioquelle einspeisen: 3,5 mm Klinkenstecker einstecken und CD / Mp3-Taste betätigen
- Lautstärke einstellen (für FM und CD): Volume + / -

Benutzungshinweise / Service

Hinweise zur Benutzung einer Infrarot-Wärmekabine:

1. Nehmen Sie vor und nach dem Gebrauch der Infrarotkabine ausreichend Flüssigkeit zu sich (alkoholfreie Getränke, wie z.B. Frucht-, Gemüsesäfte oder Mineralwasser).
2. Eine Dusche oder ein Bad vor dem Gebrauch reinigt den Körper. Die Wassertemperatur ist dabei frei wählbar. Sie sollte jedoch nicht „eiskalt“ sein.
3. Trocknen Sie sich gründlich ab.
4. Die ideale Benutzungsdauer der Kabine beträgt 15 Minuten und sollte 30 Minuten nicht überschreiten. Das Kontrollgerät ist mit einem Zeitschalter mit max. 30 Minuten Laufzeit ausgerüstet.
5. Die optimale Kabinentemperatur, für einen angenehmen Aufenthalt, liegt zwischen 25 und 35°C.
6. Spätestens nach einer Heitzdauer von einer Stunde sollte die Kabine abgeschaltet und eine Heizpause von mindestens 30 Minuten eingelegt werden.
7. Nach der Benutzung empfiehlt es sich erneut warm zu duschen und sich auszuruhen.

Achtung:

Die maximal erreichbare Lufttemperatur in der Kabine kann unterhalb der eingestellten Temperatur liegen. Dies ist unter anderem von der Temperatur außerhalb der Kabine abhängig.
Besonderheit bei Rotlichtstrahlern: Es wird im wesentlichen Strahlungswärme abgegeben, das heißt, bestrahlte Körper werden erwärmt (konkret die Benutzer der Kabine), die Luft dazwischen aber nur geringfügig. Die Kabinentemperatur wird deshalb meist nur bei 25 bis 35 °C liegen.

Bedienung FM (UKW) Radio:

Radio (FM-UKW) einschalten / ausschalten:	FM-Taste
Sendereinstellung:	Tuning + / -
Externe Audioquelle einspeisen:	3,5 mm Klinkenstecker einstecken und CD / Mp3-Taste betätigen
Lautstärke einstellen (für FM und CD):	Volume + / -

Reinigung und Pflege der Kabine:

Zur Reinigung und Pflege des Kabineninneren bitte keine organischen Mittel verwenden. Schmutz nur feucht (evtl. mit etwas Allesreinigerzusatz) entfernen. Falls Sie doch Pflegemittel verwenden wollen, fragen Sie bitte beim Fachhändler (Sanitär, Sauna, Infrarot) nach und achten darauf, dass der Anwendungsfall (Infrarotkabine-Innenseite / Holz) in der Anwendungsvorschrift ausdrücklich erwähnt ist.
Behandlung der Kabinenaußenhaut wie alle "Hölzer in Innenräumen". Eine Beschichtung sollte auf jeden Fall atmungsaktiv sein - Lackierung deshalb weniger geeignet - Neigung zur Rissbildung.

Ersatzteile:

Ersatzteile können auch direkt in unserem Werk bestellt werden. Bitte das Gerät und das Ersatzteil genau beschreiben - am besten die in diesem Heft verwandte Kurzbezeichnung (Buchstabe / Zahl) Hinzufügen. Den genauen Typ Ihrer Kabine finden Sie auf dem alufarbenen Typschild (Kabinendach).
Bestellbeispiel: IR-Kabine / Typ 200 Single / Eckstrahler - Magnesium [I]

Garantie und Service:

Für unsere Erzeugnisse gewähren wir eine Garantie von 2 Jahren. Ausgeschlossen von dieser Garantie sowie jeder Haftung sind Schäden durch nicht fachgerechte Montage, unqualifizierten Elektroanschluss, unsachgemäße Behandlung, sowie Verschleißteile wie Lampen und Heizstäbe. Bei Reparaturen bitte nur Originalteile verwenden. Reparaturen nur vom Fachmann ausführen lassen. Wenden Sie sich mit Ihrer Reklamation bitte zuerst an Ihren Händler, wo Sie das Erzeugnis gekauft haben. Während der Garantiezeit bitten wir Sie,

- a) den Kaufbeleg (Quittung) und
 - b) eine Kopie des "QS-Feldes" (auf der Rückseite dieser Anleitung) vorzulegen.
- Stichtag für den Garantiebeginn ist das Kaufdatum auf dem Kaufbeleg.

Für Ihre Hinweise und Anregungen sind wir immer offen.

Benutzungshinweise / Service

Aktuell

Weitere Informationen, z.B. über Neuheiten, aktuelle Montageanleitungen ... finden Sie auch auf unserer homepage www.jokey.com:
deutsch: www.jokey.com/jokey_badprogramm/de/ und
englisch: www.jokey.com/jokey_badprogramm/en/.

Recycling



Für die Entsorgung des Erzeugnisses gilt das Elektro-und Elektronik-Altgerätegesetz. Das "Altgerät" muss einer entsprechenden Sammelstelle zugeführt werden. Wir empfehlen Ihnen, das Elektronikteil / Steuerteil, die Strahler, die Beleuchtungseinheit und das Display vollständig zu entfernen und diese Teile der Elektro/Elektroniksammelstelle zuzuführen. Der verbleibende große "Holz-Rest" kann wie gewohnt behandelt werden (wie Möbel, ortsübliche Variante - wie Sperrmüllsammmlung ...).

Bei Reklamationen zusammen mit dem Kaufbeleg an Jokey schicken:



QS

→ Jokey Service

IR-Kabinen Rotlicht 30430 / 30431 - 0260, Candelnut / 10 / 2009