

Infrarotkabine *Magnesium*

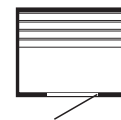

CANDLENUT



100 Single
101 Duo

**Bedienungs- und
Montageanleitung**



Sicherheitshinweise



ACHTUNG !

Diese Informationen unbedingt lesen und aufbewahren!

Installation

Installation und eventuelle Reparaturen nur vom Elektrofachmann ausführen lassen! Schutzleiter korrekt anschließen! Zum elektrischen Anschluss der Kabine wird nur eine Schutzkontaktsteckdose benötigt - wir empfehlen den Anschluss an einen separaten, mit 16 A abgesicherten, Stromkreis mit Fehlerstromschutzschalter ($< / = 30$ mA, unbedingt erforderlich). Das Erzeugnis hat den Schutzgrad IP20: Nicht im Freien verwenden! Nicht in feuchten Räumen verwenden! Kabine keinesfalls mit zusätzlichen Geräten zur Erzeugung von Dampf / Feuchtigkeit ausstatten! Schutzräume / -zonen beachten (Sicherheitsabstände zu Badewanne und Dusche)! Vor allem auch die Norm VDE 0100, Teil 701 (Deutschland) beachten, im Ausland die jeweilige nationale Norm, z.B. A: ÖVE-EN 1 Teil 4 § 49..., CH: SN SEV 1000:2005, v.a. 7.01. Ihr Elektriker kennt die Bestimmungen.



Gebrauch

- An der elektrischen Ausstattung dürfen keine Veränderungen vorgenommen werden.
- Reparaturen am elektrischen Teil nur vom zugelassenen Elektrofachmann ausführen lassen!
- Bei Krankheiten oder sonstigen gesundheitlichen Beschwerden, vor allem aber bei Herz- oder Kreislaufstörungen oder wenn Sie Medikamente einnehmen, sollten Sie vor dem Gebrauch der Infrarotkabine unbedingt einen Arzt konsultieren.
- Kinder und gebrechliche Menschen dürfen sich nie unbeaufsichtigt in der Infrarotkabine aufhalten.
- Wir empfehlen, kleine Kinder auf einen geeigneten Zusatzsitz zu setzen, um den Kopfbereich nicht übermäßig der Strahlung auszusetzen.
- Das Abdecken der Strahler bedingt Brandgefahr durch Überhitzung.
- Auf oder vor den Strahlern dürfen sich keine brennbaren oder leicht entflammaren Materialien / Gegenstände befinden (z.B. Handtuch ...) - Brandgefahr.
- Die Strahler im und kurz nach dem Betrieb nicht mit der Hand berühren, es besteht Verbrennungsgefahr durch heiße Teile.
- Spätestens nach 2 x 30 Minuten eine Heizpause von 30 Minuten einlegen.
- Die Kabine niemals mit fließendem Wasser reinigen.
- Vor Eingriffen, Reinigung, Wechseln von Teilen oder / und Beheben von Störungen im Betrieb muss das Gerät vollständig vom Netz getrennt werden.
- Auch nach Ausschalten der Strahler und / oder des Farblichts stehen die Steuerungskomponenten der Kabine unter Spannung, eine Trennung vom Netz ist nur durch Ziehen des Steckers aus der Steckdose zu erreichen.
- Wir empfehlen, die Kabine grundsätzlich immer nach Benutzung durch Ziehen des Steckers aus der Steckdose vom Netz zu trennen.
- Falls die Elektro-Anschlussleitung eines Tages beschädigt werden sollte - unbedingt auswechseln lassen - entweder vom Hersteller oder einem Elektrofachmann !



Technische Daten

Abmessungen:		IR 100 (Single)	IR 101 (Duo)
Länge:	[mm]	1130	1330
Breite (Tiefe):	[mm]	1030	1030
Höhe:	[mm]	1980	1980
Mindestraumhöhe für Montage:	[mm]	2100	2100

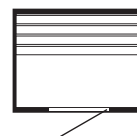
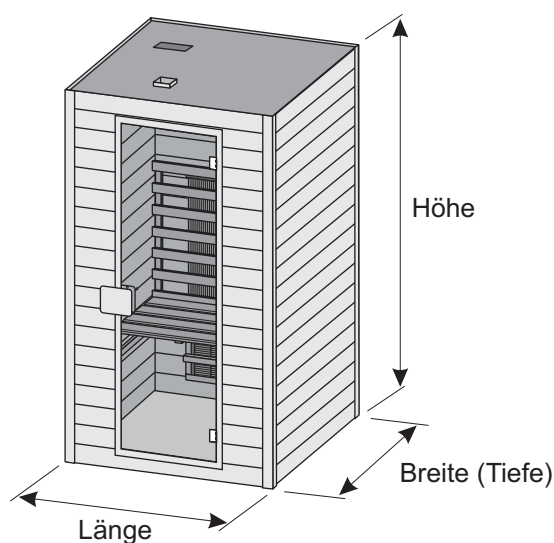

Spannung:		230 Volt 50 Hz	
IR-Strahlertyp:		Magnesiumstrahler	
Kabinentyp:		100	101
Strahler- gesamtleistung:	[Watt]	2200	2550
Einzelleistungen:			
Rückenbereich:	[Watt]	2 x 350	3 x 350
Wadenbereich:	[Watt]	1 x 500	1 x 500
Eckenbereich:	[Watt]	2 x 500	2 x 500
Fußboden:	[Watt]	0	0
Maximale Heizzeit:		30 Minuten	
Kabinenmaterial:			
Außenwände:		Candlenut	
Innenwände:		Candlenut	
Sitz und Lehnen:		Candlenut	





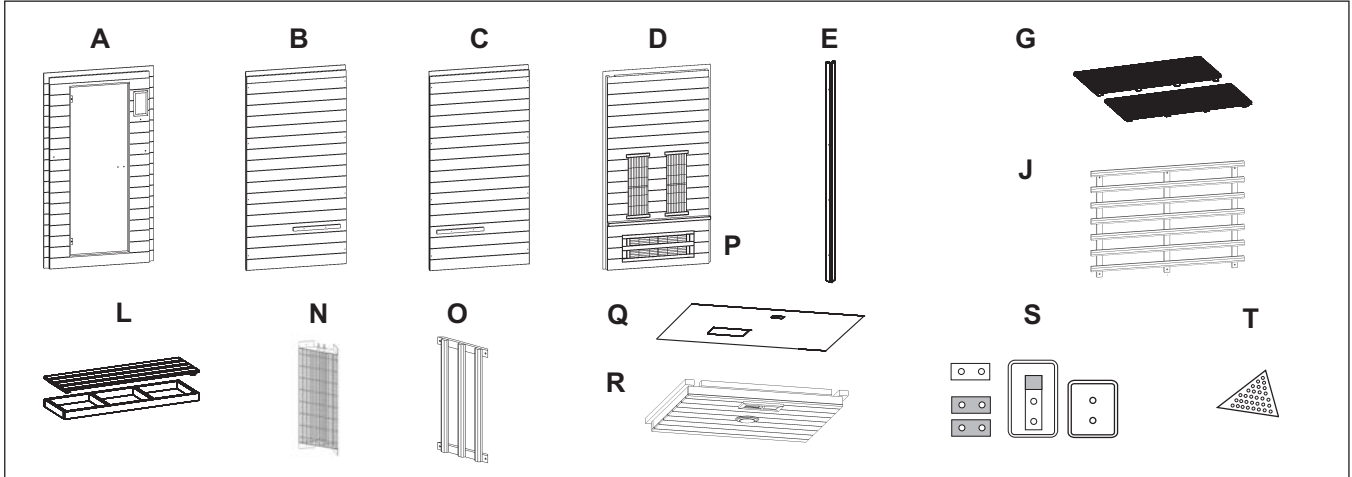







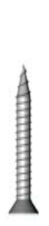

Stückliste

Einzelteilübersicht (Abweichungen möglich.)



- | | | | | | |
|---|---|--------------------------------------|---|---|--|
| A | 1 | Front mit vormontierter Glastür | J | 1 | Rückengitter |
| B | 1 | Seitenwand links | L | 1 | Sitzbank (2-teilig) |
| C | 1 | Seitenwand rechts | N | 2 | Eckstrahler |
| D | 1 | Rückwand mit vormontierten Strahlern | O | 2 | Eckgitter |
| E | 4 | Eckprofil | P | 1 | Wadengitter (vormontiert mit Rückwand) |
| G | 1 | Bodenrost (2-teilig) | Q | 1 | obere Abdeckplatte |
| | | | R | 1 | Dach |
| | | | S | 1 | Türgriff (5-teilig) |
| | | | T | 4 | Abdeckung für Eckstrahler |

Kleinteilübersicht (Abweichungen möglich.)

														
Kabinentyp	5x70	4x60	4x40	4x35	4x25	4x25	4x18	4x12			M8x45			
100 101	16x	12x	18x 20x	18x	12x	8x	12x	16	24x	24x	2x	16x	8x	4x

Montageanleitung

Benötigte Personen + Werkzeug, Hilfsmittel

- 2 Personen · Hammer
- Kreuzschlitzschraubendreher (Satz) · Wasserwaage
- Innensechskantschlüssel (Satz) · Bandmaß
- Holzbohrer / Spiralbohrer (Satz) · Stehleiter

Der Aufbau der Kabine sollte möglichst in unmittelbarer Nähe des endgültigen Standortes auf einer ebenen Fläche erfolgen.

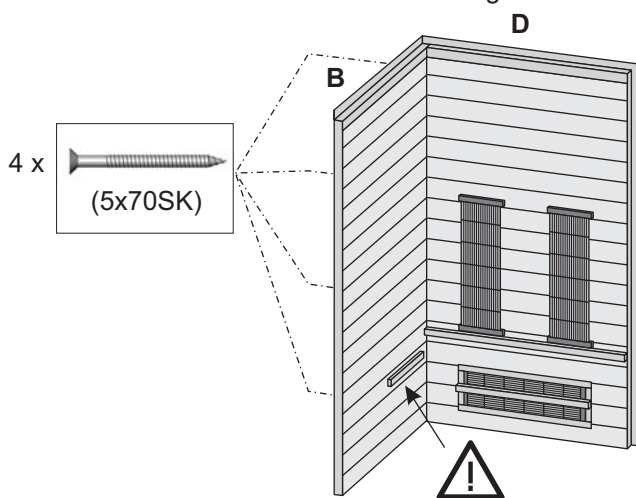

Stellen Sie die Rückwand **D** (Ausklantung ist oben) auf und halten Sie diese mit einer 2. Person fest.

Stellen Sie die erste Seitenwand **B** auf (Ausklantung wieder oben).

Die Leiste zum Auflegen der Sitzbank ist hinten 

Verschrauben Sie die Rückwand **D** mit 4 Holzschrauben 5x70 an die Seitenwand **B**.

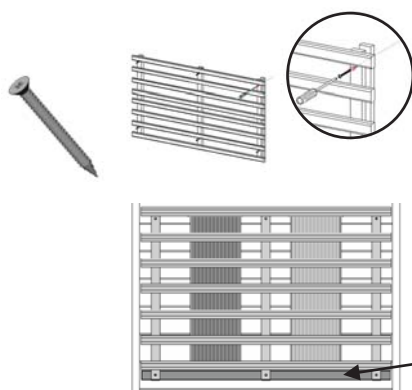
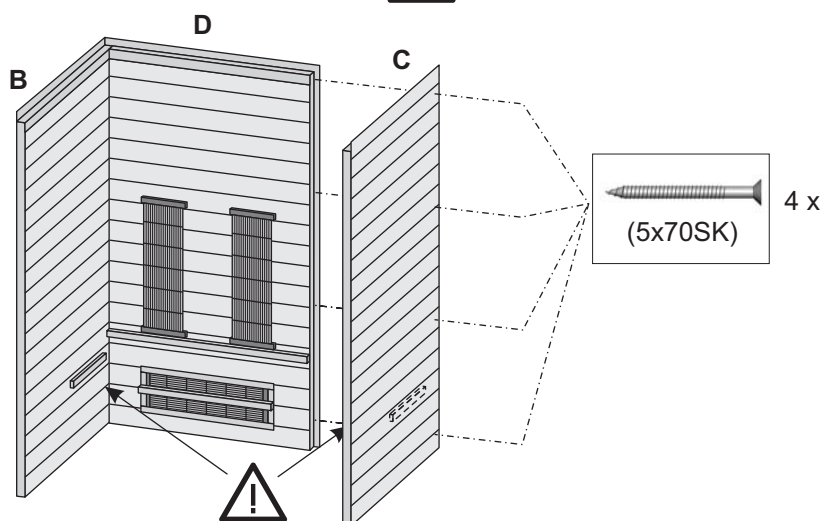

Befestigen Sie nun das Rückengitter **J** mit 6 Schrauben 4x40 (Single) bzw. 8 Schrauben 4x40 (Duo) vor den Rückenstrahlern. Die unteren Schrauben montieren Sie auf der Querleiste (unterhalb der Rückenstrahler).

Querleiste (vormontiert an der Rückwand **D**)

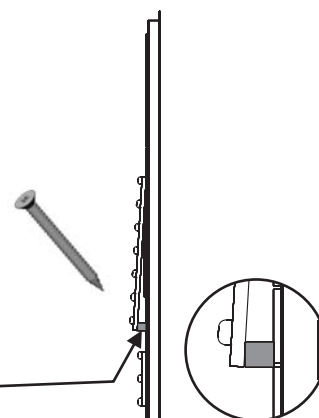

Montageanleitung

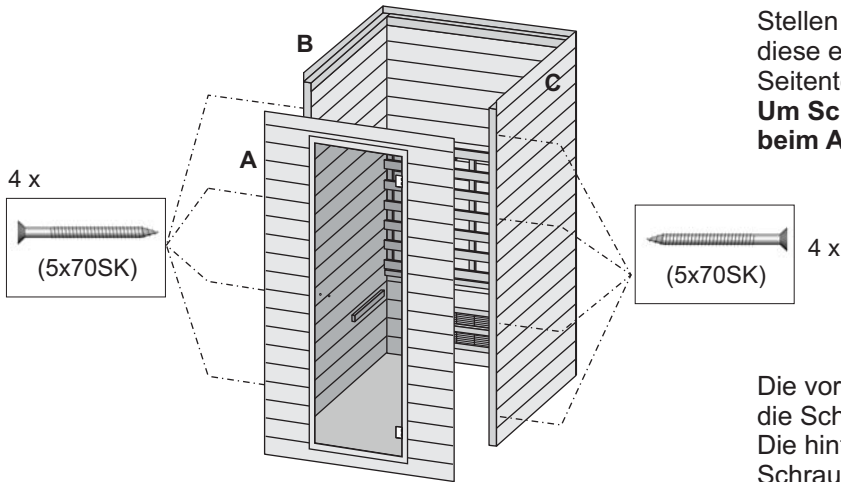

Stellen Sie die Front **A** auf und verschrauben Sie diese ebenfalls mit 8 Holzschrauben 5x70 mit den Seitenteilen **B;C**.

Um Schäden zu vermeiden, sichern Sie die Tür beim Aufstellen (Tür kann aufschwingen)!

Die vorderen Eckprofile **E** werden so montiert, dass die Schrauben von den Seiten zu sehen sind. Die hinteren Eckprofile werden so montiert, dass die Schrauben von hinten zu sehen sind.

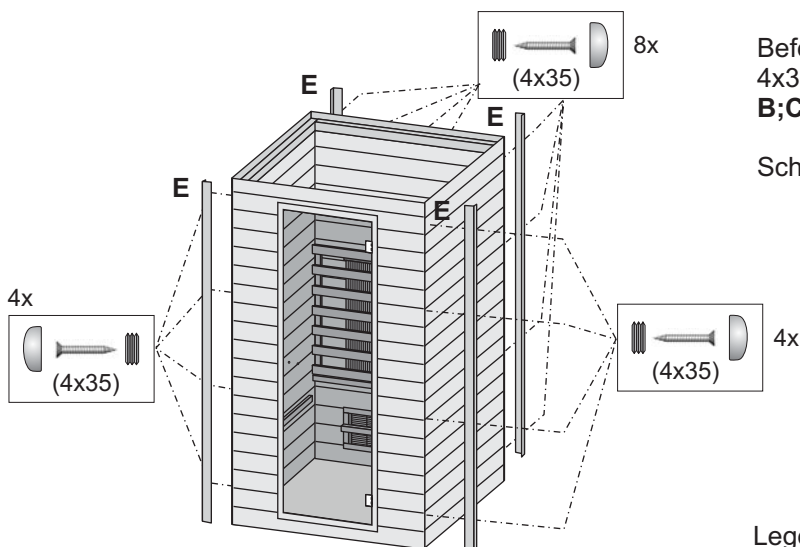

Befestigen Sie die Eckprofile **E** mit je 4 Schrauben 4x35 und Scheibe mit Gewinde mit den Seitenteilen **B;C**.

Schrauben Sie die Abdeckkappen auf die Scheiben

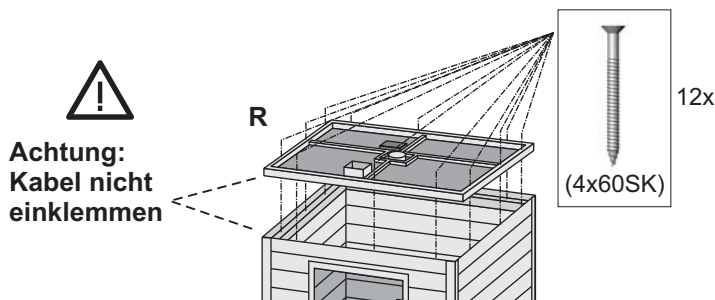

Achtung:
Kabel nicht einklemmen

Legen Sie das Dach **R** auf die Kabine innerhalb der Ausklinkungen der Wände. Die Lüftungsöffnung steht zur Tür.
Achten Sie darauf, kein Kabel einzuklemmen.
Das Dach **R** wird mit 12 Schrauben 4x60 von oben mit den Wandelementen **A+B+C+D** verschraubt. (Stehleiter benutzen)

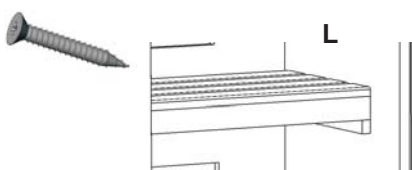

Montieren Sie nun die Sitzbank **L** mit 4 Holzschrauben 4x40.

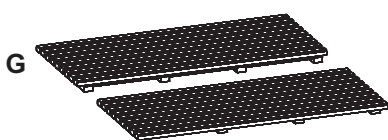

Legen Sie nun auch das zweigeteilte Bodenrost **G** ein.

Montageanleitung

Montage der Eckstrahler N und des Eckgitter O

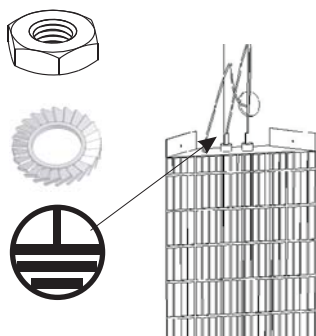
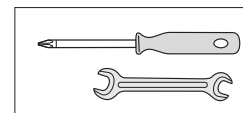

Montieren Sie nun die Eckstrahler [N]:

1. Silikonschläuche werden über die aus der Front [A] ragenden Kabel (für Null und Phase) geschoben.
2. Vormontierte Stecker mit den Steckkontakten der Eckstrahler [N] verbinden.
3. Schutzschläuche werden bis an den Strahler heran geschoben.
4. Die Kabel sind durch Kabelschellen und Schrauben 4x12 so an der Kabinenwand zu fixieren, dass sie nicht mit dem Gehäuse [N] in Kontakt kommen.
5. Der Schutzleiter (gelb/grünes Kabel) wird mit Mutter und Zahnscheibe am Gehäuse [N] befestigt.

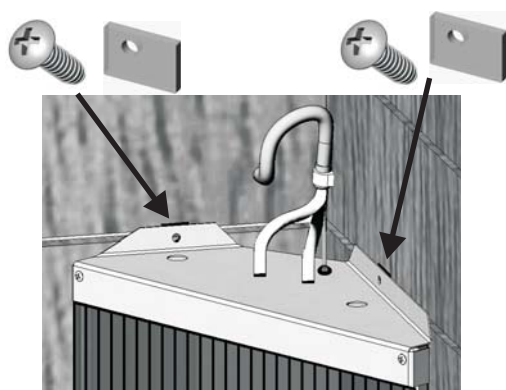

Befestigen Sie nun die Eckstrahler [N] in den vorderen Ecken mit je 4 Schrauben 4x25. Fügen Sie dabei zwischen Holz und Strahler [N] die Silikonscheiben ein. Die Höhe der Strahler richtet sich nach den Stahlern der Rückwand.

je 3x

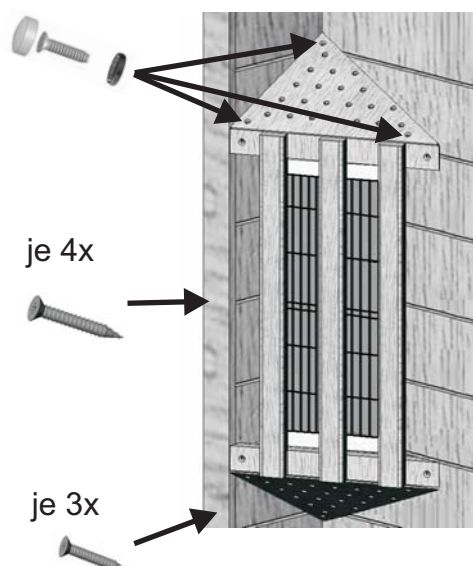

Montage Eckgitter

Die Eckgitter [O] werden mit je 4 Schrauben 4x40 mittig vor den beiden Eckstrahlern [N] befestigt. Achten Sie **unbedingt** darauf, dass sich keine der beiden Befestigungsleisten direkt vor dem Strahler befindet.

Montieren Sie die Strahlerabdeckungen [T] mit Je 3 Schrauben 4x25 in den Ecken über und unter den Eckgittern. Verwenden Sie für die oberen Strahlerabdeckungen Gewindescheiben und Zierkappen (6x).

Beachten Sie dabei, dass die Strahlerabdeckungen schräg auf den Eckgittern liegen und somit die aus der Front ragenden Kabel sicher verdecken!



Montageanleitung

Montieren Sie den Türgriff [S], wie in der Abbildung dargestellt. Verwenden Sie die beiden Inbusschrauben M8x45 sowie 2 Schrauben 4x35 mit Gewindescheibe und Zierkappe.

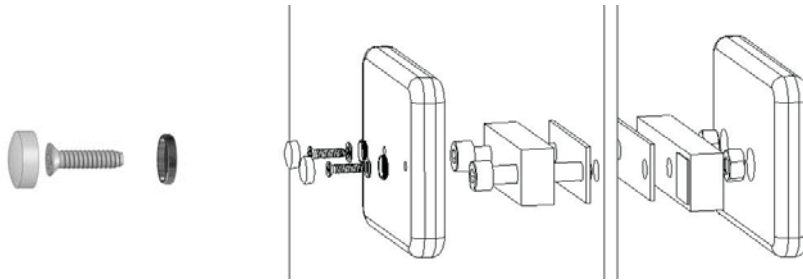

Stecken Sie die System-Stecker in die Anschlusseinheit auf der Oberseite des Daches **R**. Sichern Sie die Leitungen (Kabelschellen und Schrauben 4x12). Achten Sie darauf, die Kabel nicht zu verletzen. (Stehleiter benutzen)

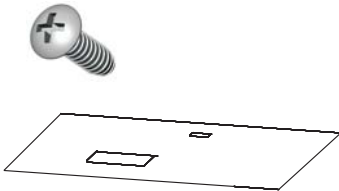

Legen Sie die obere (dünne) Abdeckplatte **Q** auf - die rechteckige Öffnung zur Tür. Mit Schrauben 4x18 fixieren.

Alle Steckverbinder am Steuerungskasten müssen **unter** der Abdeckplatte geschützt liegen! (Stehleiter benutzen!)

Endabnahme durch den Elektriker !



Justieren der Türen

Sollte die Tür nicht richtig schließen so kann sie an den beiden Scharnieren neu justiert werden. Dazu benötigen Sie einen Innensechskantschlüssel (Größe 4 mm).

Achtung: Das Scharnier nicht komplett abschrauben (nur lockern). Es besteht Die Gefahr dass die Scheibe herausfällt!

4 mm

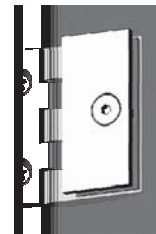

Die Montage der Infrarotkabine ist damit abgeschlossen.

Schaltpläne

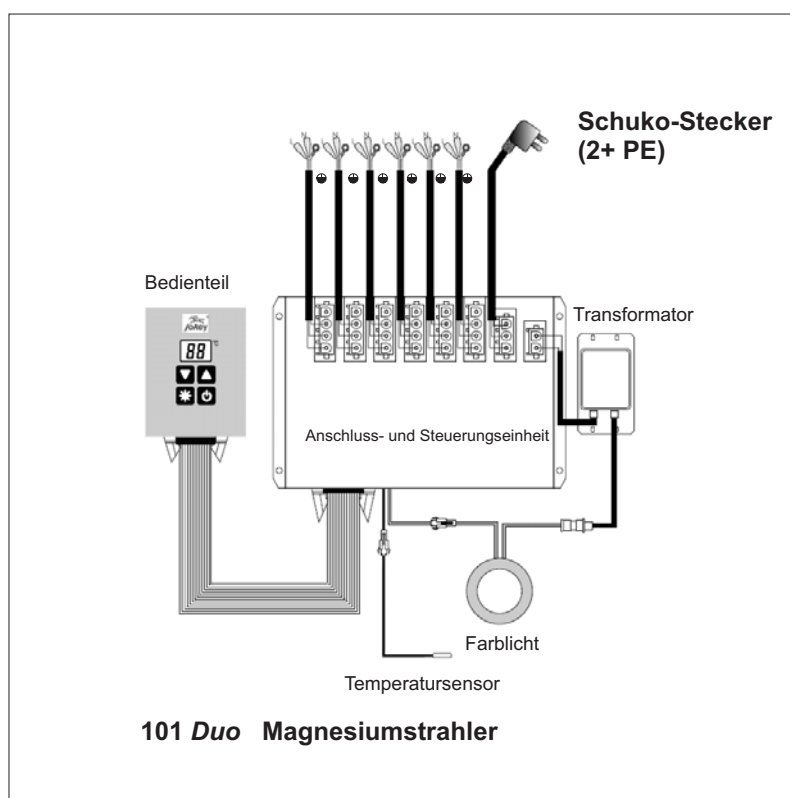
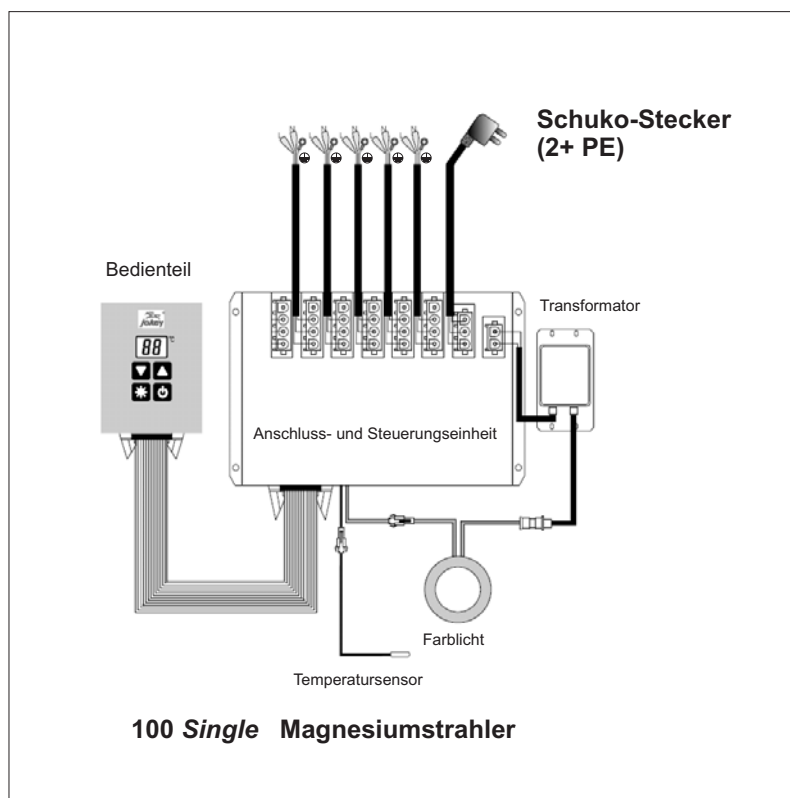

Bedienungsanleitung

Magnesium-Strahler

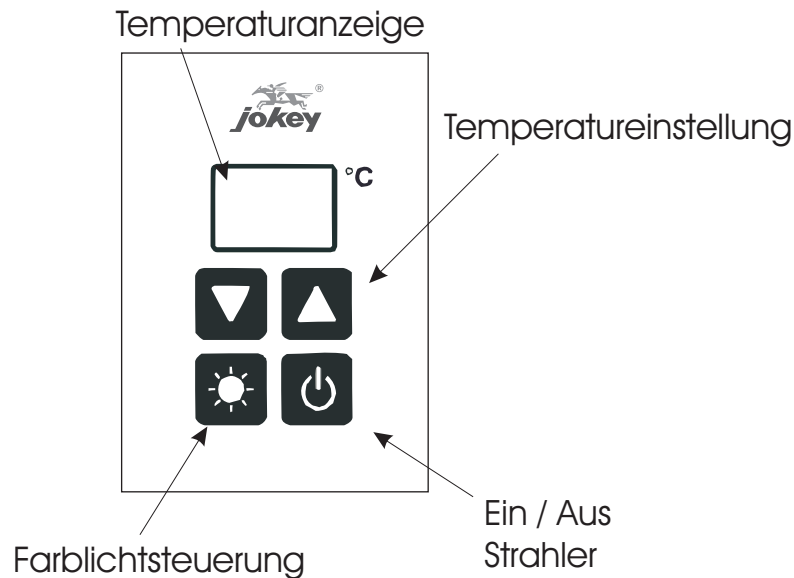

Ein- und Ausschalten

Drücken Sie die "☰" Taste, beginnen die Strahler zu arbeiten. Die Zeitsteuerung ist automatisch auf 30 Minuten gesetzt. Im Display erscheint die eingestellte Temperatur, nach 5 Sekunden wechselt die Anzeige auf die aktuelle Kabinentemperatur. Drücken Sie die "☰" Taste nochmals, werden die Strahler ausgeschaltet.

Zeitsteuerung

Nach dem Einschalten der Strahler ist eine Zeitbegrenzung auf 30 Minuten gesetzt. Danach schalten die Strahler automatisch aus. Betätigen Sie innerhalb dieser Laufzeit die Temperatureinstellung startet ein neuer Zeitzyklus von 30 Minuten.

Temperatureinstellung

Das Display zeigt die voreingestellte Temperatur an, nach 5 Sekunden wird auf die aktuelle Temperatur in der Kabine gewechselt. Drücken Sie die "▲▼" Tasten um die Zieltemperatur einzustellen. Die Heizung schaltet automatisch bei Erreichen der Zieltemperatur aus. Bei Absinken der Temperatur wird die Heizung wieder in Betrieb genommen sobald die Differenz mehr als 2°C beträgt.

Bitte beachten Sie:

- Beträgt die Raumtemperatur mehr als 92 °C erscheint „E2“ auf dem Display,
- bei weniger als 0°C erscheint „1“.

Farblichtsteuerung

Drücken Sie die "☀" Taste, wird das Farblicht eingeschaltet. Mehrmaliges Drücken wechselt die Farbe.

Benutzungshinweise / Service

Hinweise zur Benutzung einer Infrarot-Wärmekabine:

1. Nehmen Sie vor und nach dem Gebrauch der Infrarotkabine ausreichend Flüssigkeit zu sich (alkoholfreie Getränke, wie z.B. Frucht-, Gemüsesäfte oder Mineralwasser).
2. Eine Dusche oder ein Bad vor dem Gebrauch reinigt den Körper. Die Wassertemperatur ist dabei frei wählbar. Sie sollte jedoch nicht „eiskalt“ sein.
3. Trocknen Sie sich gründlich ab.
4. Die ideale Benutzungsdauer der Kabine beträgt 15 Minuten und sollte 30 Minuten nicht überschreiten. Das Kontrollgerät ist mit einem Zeitschalter mit max. 30 Minuten Laufzeit ausgerüstet.
5. Die optimale Kabinentemperatur, für einen angenehmen Aufenthalt, liegt zwischen 30 und 37°C.
6. Spätestens nach einer Heitzdauer von einer Stunde sollte die Kabine abgeschaltet und eine Heizpause von mindestens 30 Minuten eingelegt werden.
7. Nach der Benutzung empfiehlt es sich erneut warm zu duschen und sich auszuruhen.

Die maximal erreichbare Lufttemperatur in der Kabine kann unterhalb der eingestellten Temperatur liegen. Dies ist unter anderem von der Temperatur außerhalb der Kabine abhängig.

Reinigung und Pflege der Kabine:

Zur Reinigung und Pflege des Kabineninneren bitte keine organischen Mittel verwenden. Schmutz nur feucht (evtl. mit etwas Allesreinigerzusatz) entfernen. Falls Sie doch Pflegemittel verwenden wollen, fragen Sie bitte beim Fachhändler (Sanitär, Sauna, Infrarot) nach und achten darauf, dass der Anwendungsfall (Infrarotkabine-Innenseite / Holz) in der Anwendungsvorschrift ausdrücklich erwähnt ist.

Behandlung der Kabinenaußenhaut wie alle "Hölzer in Innenräumen". Eine Beschichtung sollte auf jeden Fall atmungsaktiv sein - Lackierung deshalb weniger geeignet - Neigung zur Rissbildung.

Ersatzteile:

Ersatzteile können auch direkt in unserem Werk bestellt werden. Bitte das Gerät und das Ersatzteil genau beschreiben - am besten die in diesem Heft verwandte Kurzbezeichnung (Buchstabe / Zahl) Hinzufügen. Den genauen Typ Ihrer Kabine finden Sie auf dem alufarbigem Typschild (Kabinendach).

Bestellbeispiel: IR-Kabine / Typ 100 Single / Eckstrahler - Magnesium [N]

Garantie und Service:

Für unsere Erzeugnisse gewähren wir eine Garantie von 2 Jahren. Ausgeschlossen von dieser Garantie sowie jeder Haftung sind Schäden durch nicht fachgerechte Montage, unqualifizierten Elektroanschluss, unsachgemäße Behandlung, sowie Verschleißteile wie Lampen und Heizstäbe. Bei Reparaturen bitte nur Originalteile verwenden. Reparaturen nur vom Fachmann ausführen lassen. Wenden Sie sich mit Ihrer Reklamation bitte zuerst an Ihren Händler, wo Sie das Erzeugnis gekauft haben. Während der Garantiezeit bitten wir Sie,

- a) den Kaufbeleg (Quittung) und
- b) eine Kopie des "QS-Feldes" (auf der Rückseite dieser Anleitung) vorzulegen.

Stichtag für den Garantiebeginn ist das Kaufdatum auf dem Kaufbeleg.

Für Ihre Hinweise und Anregungen sind wir immer offen.

Benutzungshinweise / Service

Aktuell

Weitere Informationen, z.B. über Neuheiten, aktuelle Montageanleitungen ... finden Sie auch auf unserer homepage www.jokey.com:
deutsch: www.jokey.com/jokey_badprogramm/de/ und
englisch: www.jokey.com/jokey_badprogramm/en/.

Recycling



Für die Entsorgung des Erzeugnisses gilt das Elektro-und Elektronik-Altgerätegesetz. Das "Altgerät" muss einer entsprechenden Sammelstelle zugeführt werden. Wir empfehlen Ihnen, das Elektronikteil / Steuerteil, die Strahler, die Beleuchtungseinheit und das Display vollständig zu entfernen und diese Teile der Elektro/Elektroniksammelstelle zuzuführen. Der verbleibende große "Holz-Rest" kann wie gewohnt behandelt werden (wie Möbel, ortsübliche Variante - wie Sperrmüllsammlung ...).

Bei Reklamationen zusammen mit dem Kaufbeleg an Jokey schicken:

QS

→ Jokey Service

IR-Kabinen Magnesium 30100 / 30101 - 0260, Candlenut / 10 / 2009